



**ZUMSTEG**®

S W I T Z E R L A N D

PREISLISTE LANA

Euro

**2024/25**

**upgrade**  
**YOUR**  
**lifestyle**

## LANA . Flügelauszug

Rechteckig / Bootsform

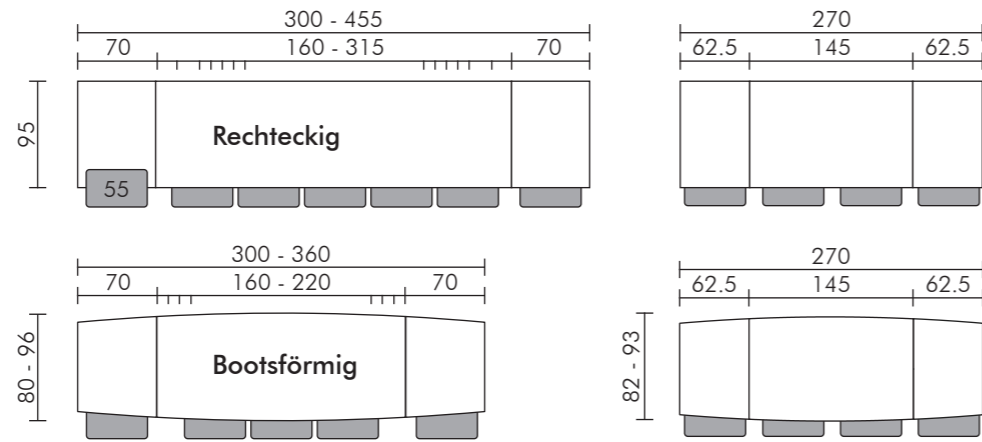

## LANA . Synchronauszug

Rechteckig

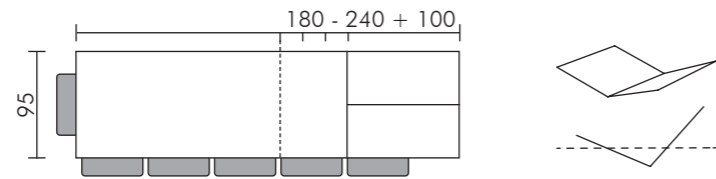

## LANA . fix

Rechteckig

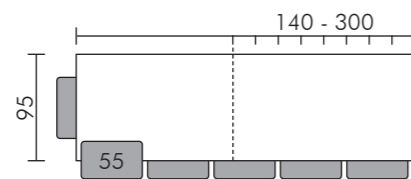

## LANA . fix

Rund

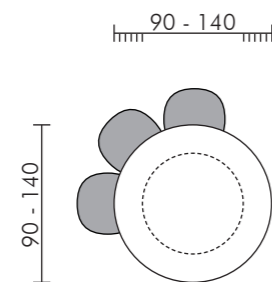

## Mittelauszug . LANA

Rund

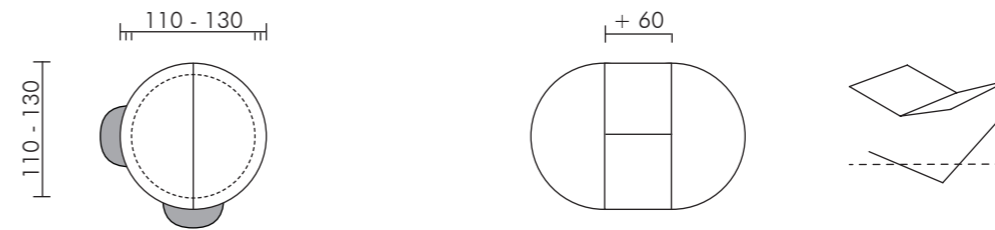

### Tisch Rund mit Klappeinlage

Einlage gefaltet unter der Tischplatte gelagert, Füße gekürzt an Brückeneisen montiert.

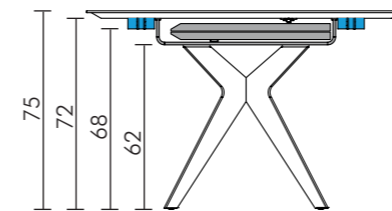

### Ansicht von unten

Profile des Teleskopauszugs ausserhalb des Brückeneisens nah an Tischkante montiert.

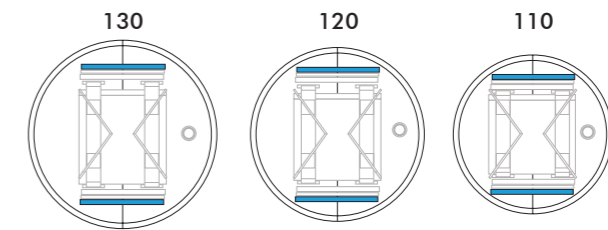

## fix / Mittelauszug . LANA

Oval / Bootsform mit abgerundeten Ecken

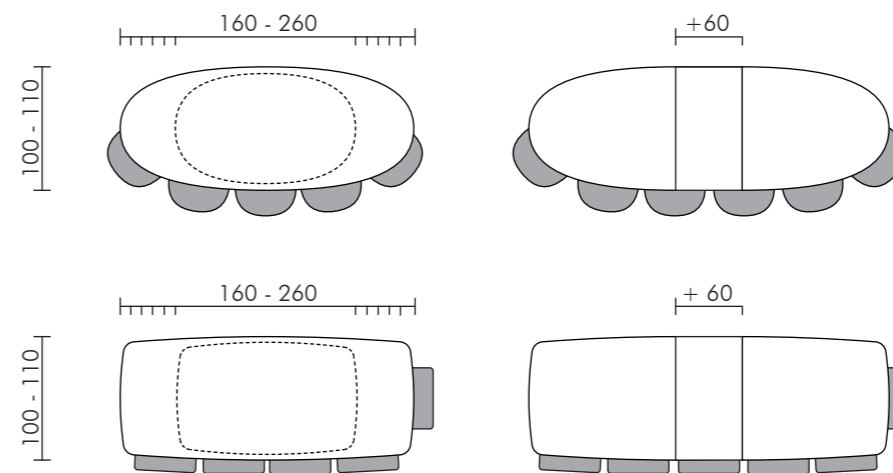

### Tisch Bootsform & Oval mit Klappeinlage

Einlage gefaltet unter der Tischplatte gelagert. Füße werden in Standardlänge direkt an der Tischplatte montiert.

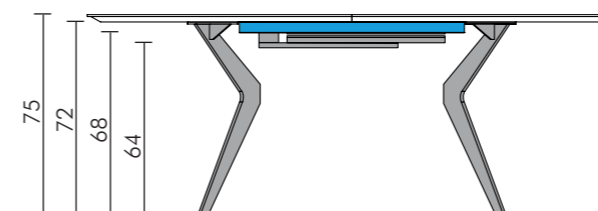



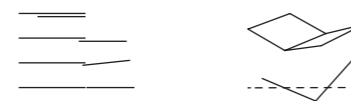

Rechteckig,  
Tischbeine und Untergestell  
aus Edelstahl/CNS,  
Beidseitig verlängerbar

Design: Martin Ballendat



Material	Keramik	Dekton	Keramik Dekton	MDi	Schutzhülle
Plattendicke	7 mm	8 mm	12 mm	12 mm	Schutzhülle für Zentralfuss-Tische, Abhang 15 cm mit nachstellbarem Gummizug im Saum.
Kantenprofil	Gerade Kante	Gerade Kante	Gerade Kante	Gerade Kante	
Tischhöhe	74 cm	74 cm	75 cm	75 cm	Weitere Infos Seite 21 der Gesamtpreisliste.
Tischunterkante	67 cm	67 cm	67 cm	67 cm	
Griffmulde Auszug	ohne	ohne	mit <sup>3</sup>	mit	
<b>Auszugstisch Bootsformig mit 2 Auszugsplatten á 62.5 cm resp. 70 cm</b>					
145/270x93/82	6.569	6.569	6.799	7.679	199
160/300x94/80 <sup>1</sup>	7.079	7.079	7.309	8.259	219
180/320x94/80 <sup>2</sup>	7.279	7.279	7.529	8.509	239
200/340x95/80 <sup>2</sup>	7.499	7.499	7.759	8.769	279
220/360x96/80 <sup>2</sup>	7.739	7.739	7.989	9.029	299
<b>Auszugstisch Rechteckig mit 2 Auszugsplatten á 62.5 cm resp. 70 cm</b>					
145/270x95	6.559	6.559	6.799	7.679	199
160/300x95 <sup>1</sup>	7.079	7.079	7.319	8.269	219
180/320x95 <sup>2</sup>	7.279	7.279	7.529	8.509	239
200/340x95 <sup>2</sup>	7.499	7.499	7.759	8.769	299
220/360x95 <sup>2</sup>	7.719	7.719	7.979	9.019	299
240/380x95 <sup>2</sup>	7.919	7.919	8.199	9.259	319
280/420x95 <sup>2</sup>	8.459	8.459	8.769	9.909	379
315/455x95 <sup>2</sup>	-	9.129	9.309 <sup>3</sup>	10.519	419
<b>Verkaufshinweise &amp; Optionen Auszugstische mit 2 Auszugsplatten</b>					
<sup>1</sup> Tische 160/300 u. 200/300 cm können produktionsbedingt bis zu 2 cm kürzer ausfallen, was kein Beanstandungsgrund ist.					
<sup>2</sup> Tische grösser als 300 cm Gesamtmasse haben keine fortlaufende Oberflächenstruktur von Tischplatte zur Verlängerung.					
<sup>3</sup> Oregon Antik u. Pebble Dark in 12 mm Keramik nur im Plattenmass von max. 290 x 120 cm lieferbar.					
Tischbeine und Untergestell aus Edelstahl/CNS (Standard) oder schwarz pulverbeschichtet, Tischbeine bei Auszugstisch demontierbar, mit Nivelliergleiter zum Höhenausgleich und Traggriffe auf beiden Seiten.					
Zwischenmasse in der Länge: Preis der nächstgrösseren Länge + Formatänderungszuschlag:	640				
Tisch in der Breite vergrössern: + 5 % Aufpreis pro 5 cm + Formatänderungszuschlag:	640				
Aufpreis Tischbeine / Untergestell pulverbeschichtet in Standardfarben (siehe Seite 19 der Gesamtpreisliste):	290				
Aufpreis Tischbeine / Untergestell pulverbeschichtet nach RAL:	610				
Keramikplatten haben produktionsbedingte Merkmale. Beachten Sie hierzu bitte unsere Hinweise auf Seite 22 der Gesamtpreisliste.					

Rechteckig,  
Tischbeine aus  
Edelstahl/CNS,  
Einseitig verlängerbar  
(Synchronauszug), Fixtisch

Design: Martin Ballendat



Material	MDi	Keramik	Dekton	Keramik Dekton	MDi	Schutzhülle
Plattendicke	6 mm	7 mm	8 mm	12 mm	12 mm	Schutzhülle für Zentralfuss-Tische, Abhang 15 cm mit nachstellbarem Gummizug im Saum.
Kantenprofil	Gerade Kante	Gerade Kante	Gerade Kante	Gerade Kante	Gerade Kante	
Tischhöhe	75 cm	75 cm	75 cm	75 cm	75 cm	Weitere Infos Seite 21 der Gesamtpreisliste.
Tischunterkante	66 (Fix: 69) cm	66 (Fix: 69) cm	66 (Fix: 69) cm	66 cm	66 cm	
Griffmulde Auszug	mit	mit	mit	-	-	
<b>Synchron-Auszugstisch Rechteckig mit 1 Auszugplatte von 100 cm</b>						
180/280x95	7.659	7.659	7.659	-	-	239
200/300x95 <sup>1</sup>	7.769	7.769	7.769	-	-	279
220/320x95 <sup>2</sup>	7.869	7.869	7.869	-	-	299
240/340x95 <sup>2</sup>	7.979	7.979	7.979	-	-	319
<b>Fixtisch Rechteckig</b>						
140x95	3.619	3.619	3.619	3.799	4.339	189
160x95	3.809	3.809	3.809	3.999	4.559	219
180x95	4.009	4.009	4.009	4.209	4.809	239
200x95	4.209	4.209	4.209	4.429	5.059	279
220x95	4.409	4.409	4.409	4.639	5.299	299
240x95	4.609	4.609	4.609	4.829	5.519	319
260x95	4.809	4.809	4.809	5.039	5.749	339
280x95	5.009	5.009	5.009	5.259	5.999	379
300x95 <sup>1</sup>	5.209	5.209	5.209	5.459 <sup>3</sup>	6.229	399
<b>Verkaufshinweise &amp; Optionen Synchron-Auszugstische</b>						
Tischbeine aus Edelstahl/CNS oder schwarz pulverbeschichtet, Untergestell aus Aluminium schwarz eloxiert (keine Pulverbeschichtung in anderen Farben möglich), Tischbeine demontierbar, mit Nivelliergleiter zum Höhenausgleich und Traggriffe auf beiden Seiten.						
Aufpreis Tischbeine pulverbeschichtet in Standardfarben (siehe Seite 19 der Gesamtpreisliste):						290
Aufpreis Tischbeine pulverbeschichtet nach RAL:						610
Andere Materialien, Farben und Grössen auf Anfrage						
Keramikplatten haben produktionsbedingte Merkmale. Beachten Sie hierzu bitte unsere Hinweise auf Seite 22 der Gesamtpreisliste.						
<b>Verkaufshinweise &amp; Optionen Fixtische</b>						
Tischbeine und Untergestell aus Edelstahl/CNS oder schwarz pulverbeschichtet, Tischbeine nicht demontierbar, mit Nivelliergleiter zum Höhenausgleich und Traggriffe auf beiden Seiten.						
Zwischenmasse in der Länge: Preis der nächstgrösseren Länge + Formatänderungszuschlag:						640
Tisch in der Breite vergrössern: + 5 % Aufpreis pro 5 cm + Formatänderungszuschlag:						640
Aufpreis Tischbeine / Untergestell pulverbeschichtet in Standardfarben (siehe Seite 19 der Gesamtpreisliste):						290
Aufpreis Tischbeine / Untergestell pulverbeschichtet nach RAL:						610
Andere Materialien, Farben und Grössen auf Anfrage						
Keramikplatten haben produktionsbedingte Merkmale. Beachten Sie hierzu bitte unsere Hinweise auf Seite 22 der Gesamtpreisliste.						

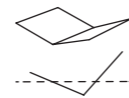

Bootsförmig / Oval / Rund,  
Tischbeine und Untergestell  
aus Edelstahl/CNS,  
Fixtisch

Design: Martin Ballendat



Material	Keramik	Dekton	Keramik Dekton	MDi	Schutzhülle
Plattendicke	7 mm	8 mm	12 mm	12 mm	Schutzhülle für Zentralfuss-Tische, Abhang 15 cm mit nachstellbarem Gummizug im Saum.
Kantenprofil	Gerade Kante	Gerade Kante	Gerade Kante	Gerade Kante	
Tischhöhe	75 cm	75 cm	75 cm	75 cm	
Tischunterkante	69 cm	69 cm	69 cm	69 cm	Weitere Infos Seite 21 der Gesamtpreisliste.
Griffmulde Auszug	-	-	-	-	

Fixtisch Bootsförmig, Ecken gerundet / Oval					
160x100	-	4.269	4.439	5.069	229
180x100	-	4.499	4.679	5.359	249
200x105	-	4.799	5.009	5.719	299
220x105	-	5.029	5.269	6.009	319
240x110	-	5.379	5.649	6.449	349
260x110	-	5.629	5.919	6.759	369

Fixtisch Rund					
Ø 90	3.249	3.249	3.319	3.799	169
Ø 100	-	3.459	3.559	4.069	179
Ø 110	-	3.669	3.809	4.349	189
Ø 120	-	3.929	4.079	4.649	199
Ø 130	-	4.189	4.349	4.969	209
Ø 140 <sup>1</sup>	-	4.429	4.619	5.279	229

**Verkaufshinweise & Optionen Fixtische**

Tischbeine und Untergestell aus Edelstahl/CNS (Standard) oder schwarz pulverbeschichtet, Tischbeine nicht demontierbar, mit Nivelliergleiter zum Höhenausgleich und Traggriffe auf beiden Seiten.	
Zwischenmasse in der Länge: Preis der nächstgrösseren Länge + Formatänderungszuschlag:	640
Tisch in der Breite vergrössern: + 5 % Aufpreis pro 5 cm + Formatänderungszuschlag:	640
Aufpreis Tischbeine / Untergestell pulverbeschichtet in Standardfarben (siehe Seite 19 der Gesamtpreisliste):	290
Aufpreis Tischbeine / Untergestell pulverbeschichtet nach RAL:	610
Andere Materialien, Farben und Grössen auf Anfrage	
Formgebung der bootsförmigen und ovalen Tischplatten siehe auf den vordersten Seiten.	
Keramikplatten haben produktionsbedingte Merkmale. Beachten Sie hierzu bitte unsere Hinweise auf Seite 22 der Gesamtpreisliste.	

Bootsförmig / Oval / Rund,  
Tischbeine und Untergestell  
aus Edelstahl/CNS,  
Fixtisch

Design: Martin Ballendat



Material	MDi	Keramik	Dekton	Schutzhülle
Plattendicke	6 mm	7 mm	8 mm	Schutzhülle für Zentralfuss-Tische, Abhang 15 cm mit nachstellbarem Gummizug im Saum.
Kantenprofil	Gerade Kante	Gerade Kante	Gerade Kante	
Tischhöhe	75 cm	75 cm	75 cm	
Tischunterkante	68 cm	68 cm	68 cm	Weitere Infos Seite 21 der Gesamtpreisliste.
Griffmulde Auszug	mit	mit	mit	

Mittel-Auszugstisch Bootsförmig, Ecken gerundet / Oval mit 1 Klappeinlage 60 cm				
160/220x100	8.099	8.099	8.099	229
180/240x100	8.599	8.599	8.599	249
200/260x105	9.299	9.299	9.299	299
220/280x105	9.799	9.799	9.799	319
240/300x110	10.499	10.499	10.499	349
260/320x110	10.999	10.999	10.999	369

Mittel-Auszugstisch Rund mit 1 Klappeinlage 60 cm				
110/170x110	7.799	7.799	7.799	189
120/180x120	7.999	7.999	7.999	199
130/190x130	8.499	8.499	8.499	209

**Verkaufshinweise & Optionen Fixtische**

Tischbeine aus Edelstahl/CNS (Standard) oder schwarz pulverbeschichtet, 40 mm Teleskopauszug aus Aluminium schwarz eloxiert (keine Pulverbeschichtung in anderen Farben möglich), Brückeneisen schwarz pulverbeschichtet, Tischbeine demontierbar, mit Nivelliergleiter zum Höhenausgleich und Traggriffe auf beiden Seiten.	
Trägerblatt aus MDF TRICOYA: Tricoya MDF-Platten zeichnen sich durch Haltbarkeit und Formstabilität aus. Die vielfältigen Einsatzzwecke, die sich aus der Kombination von acetylierten Holzfasern und der Herstellungstechnologie von Medite Europe ergeben, richten sich mit ihren neuen Möglichkeiten und Eigenschaften gleichermaßen an Verarbeiter, Industrie, Designer und Architekten.	
Vorteile: Extrem haltbar und langlebig, Pilzresistent, Dimensionsstabil	
Klappeinlage kann farblich zur Hauptplatte mit einer anderen Farbe innerhalb der selben Materialstärke akzentuiert werden.	
Aufpreis Tischbeine / Brückeneisen pulverbeschichtet in Standardfarben (siehe Seite 19 der Gesamtpreisliste):	290
Aufpreis Tischbeine / Brückeneisen pulverbeschichtet nach RAL:	610
Andere Materialien, Farben und Grössen auf Anfrage	
Formgebung der bootsförmigen und ovalen Tischplatten siehe auf den vordersten Seiten.	
Keramikplatten haben produktionsbedingte Merkmale. Beachten Sie hierzu bitte unsere Hinweise auf Seite 22 der Gesamtpreisliste.	





# upgrade YOUR lifestyle

WILLISAU GROUP  
c/o Zumsteg Collection AG  
Ettiswilerstrasse 26  
6130 Willisau  
Schweiz

Telefon +41 41 972 70 10  
Fax +41 41 972 70 11

[info@zumsteg.ch](mailto:info@zumsteg.ch)  
[www.zumsteg.ch](http://www.zumsteg.ch)



Digitale Version  
der Preisliste

